

Model / 型号 **IK610**

KHIND
Delivering Happiness



●●● New Aedes Buster / 全新黑斑蚊克星 / *Penangkap Aedes*

Instruction Manual / 说明指示书 / *Buku Panduan*

Important / 重要 / *Mustahak*

Please read this manual carefully before operating this product. Keep this manual handy for further reference.
请在使用此产品前, 详读此说明书。并将之收藏以作日后参考。

Sila baca buku panduan ini dengan teliti sebelum menggunakan produk ini. Simpanlah untuk rujukan masa depan.



This manual is also available online.

P/N: 40-50891-00

Parts Identification

- ① Power / Timer Switch
- ② Top Cap
- ③ UV Tube Compartment
- ④ UV Tube
- ⑤ Titanium Dioxide Coated Panel
- ⑥ Fan Motor
- ⑦ Fan Compartment
- ⑧ Trap Funnel
- ⑨ Mosquitos Collecting Compartment

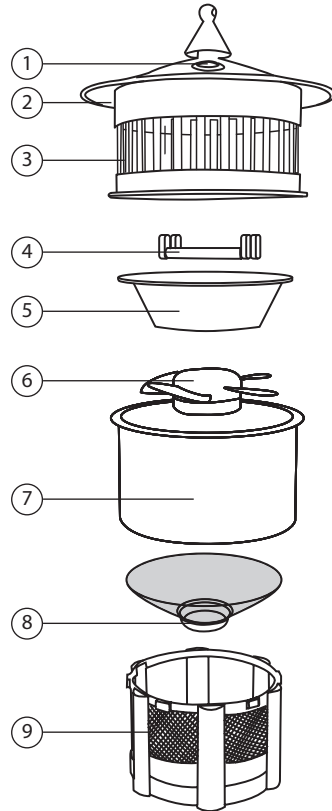

** Picture is for illustration purpose only.*

Specifications

Model	IK610
Voltage	220-240V~ 50Hz
Power	26W
Effective Area	30 - 60m ²
Net Weight	1.4 kg

** Specifications are subject to change without prior notice.*

Caution & Cleaning & Maintenance

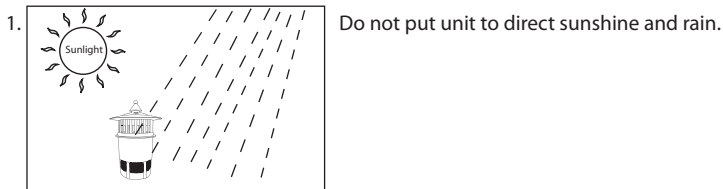

3. Do not use the cleaning agents on the unit.

4. If this Khind New Aedes Buster does not work, please send it to the dealer or nearby service centre.

5. Unplug the power cord from the power supply before doing any maintenance.

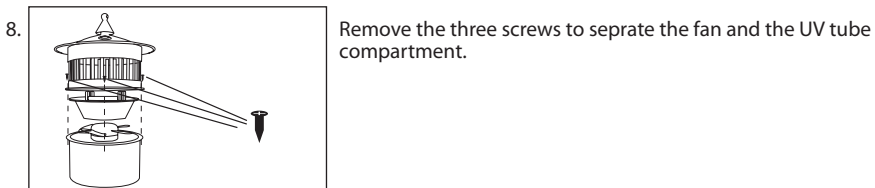
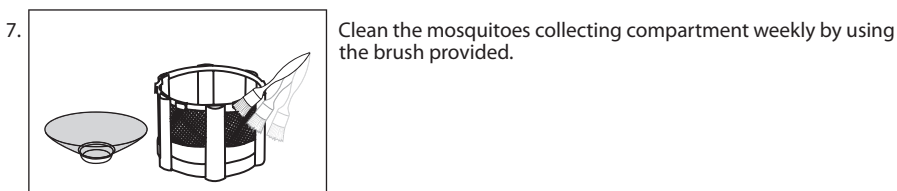
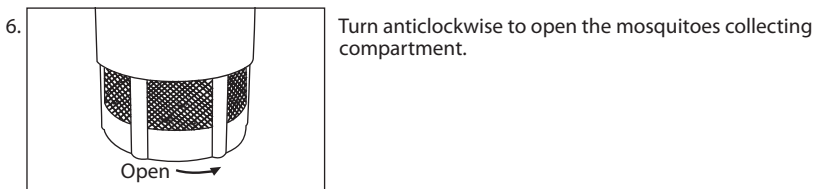

9. Use damp cloth to clean the fan blade if necessary.

10. Change the UV tube every 6 months for optimum operation.

11. Do not immerse the unit into water or any other liquids.

12. This appliance is not intended for use by persons (including children) with reduced physical, sensory or mental capabilities, or lack of experience and knowledge, unless they have been given supervision or instruction concerning use of the appliance by a person responsible for their safety. Children should be supervised to ensure that they do not play with the appliance.

13. If the supply cord is damaged, it must be replaced by the manufacturer, its service agent or similarly qualified persons in order to avoid a hazard.

14. This appliance is to be kept out of reach of children.

15. This appliance is not to be used in locations where flammable vapour or explosive dust is likely to exist.

16. This appliance is for indoor use only.

How to use

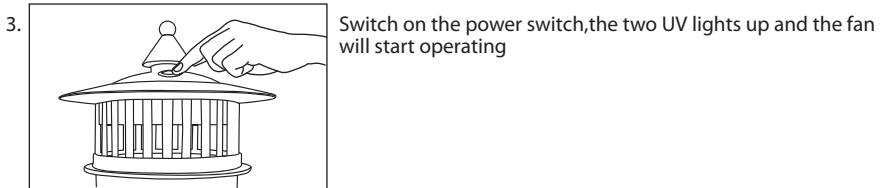
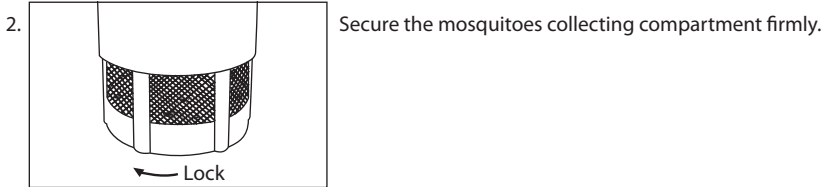
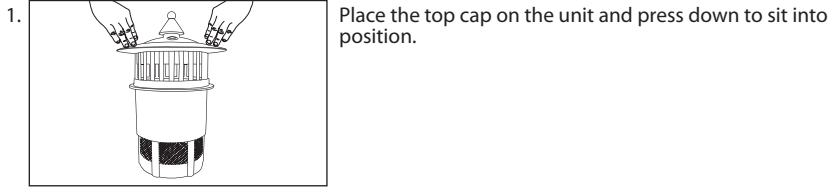

4. The unit will automatically switch off after using 4 hours. Press the Power / Timer Switch twice to activate the timer.
5. Place it at least 10 ft away from you so that you don't distract the mosquitoes and become the wrong target, or place it 2 hours before using your room or hall, whichever is applicable.
6. Switch off other surrounding lighting sources, so that they do not affect the effectiveness of the UV tube.
7. This unit is designed for indoor use only. It is not water resistant.

How it works

1. Mosquitoes are attracted by the CO₂, UV light, heat and dark colour body of the Aedes Buster.
2. Do not clean the appliance with metal scouring pads as it may scratch the surface or cause electrical shock. (Diagram 1)
3. Empty the water tank to avoid odour when not using the appliance. (Diagram 2)

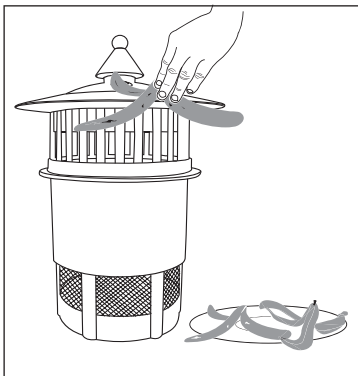

Diagram 1

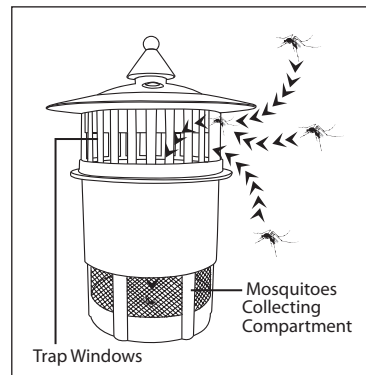
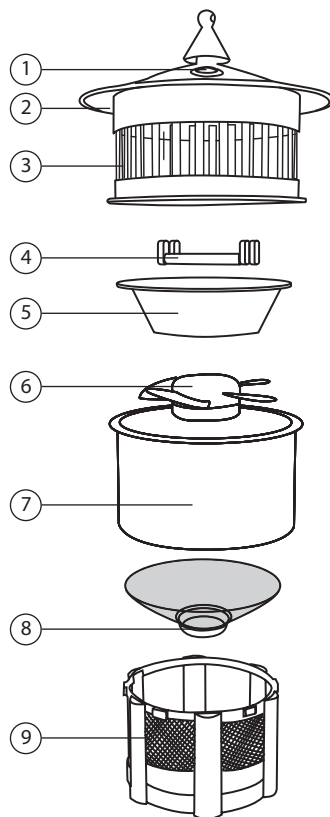

Diagram 2

零件名称

- 1 电源/定时器开关钮
- 2 顶盖
- 3 紫外线灯管间隔
- 4 紫外线灯管
- 5 二氧化钛涂层面板
- 6 风扇马达
- 7 风扇间隔
- 8 陷阱漏斗
- 9 蚊子收集间隔



* 图片仅供参考。

规格

型号	IK610
电压	220-240V~ 50Hz
功率	26W
有效范围	30 - 60m ²
净重	1.4 公斤

*以上规格如有任何更改，恕不另行通知。

注意事项和清洗和保养

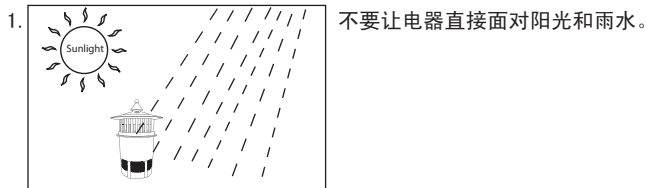

3. 不要在此电器上使用清洁剂。
4. 如果Khind黑斑蚊克星不能操作，请把它送往经销商或者附近的服务中心。
5. 在做任何清洗及维修之前，从电源插座拔下插头。

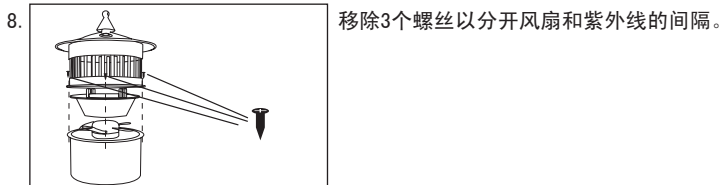
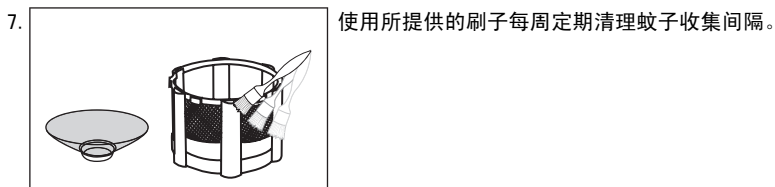
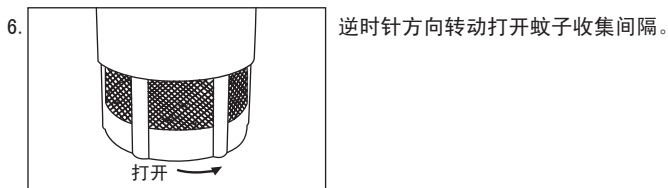

9. 使用湿布清洗风扇叶片。
10. 为取得最佳操作，每6个月更换紫外线灯管。
11. 勿将此电器浸入水里或其他液体里。
12. 此电器不适合这些人使用：小孩，体力弱及感官，精神上有障碍，缺少经验及知识者；除非有人监督或指示如何操作，并负责操作人的安全。
小孩需紧密的监督，此电器严禁被小孩当玩具玩。
13. 当电源线损坏时，请送往维修中心，所授权的维修中心或拥有同等技术的人士替换
14. 将本产品摆放在儿童接触不到的地方。
15. 禁止在存在易燃蒸气或爆炸性粉尘的地方使用本产品。
16. 本产品仅适合在室内使用。

使用方法

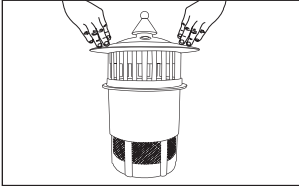
- 

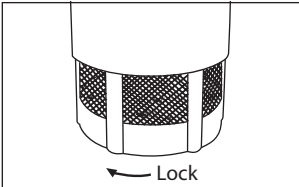
将顶盖置放于电器上然后压下固定。
- 

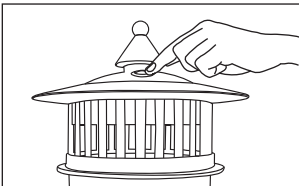
安置蚊子收集间隔, 并使之稳固。
- 

开启电源, 两盏紫外线灯将点亮, 风扇也会运转。

4. 此机开启后4个小时将自动关闭。按电源/定时器开关2次来重新开启定时器。
5. 放置地点应离我们10英尺以避免被蚊虫打扰或在使用前2小时开启此机。
6. 使用时, 关掉室内其他灯光, 避免干扰紫外线灯管的效率。
7. 只适合室内使用。此机不具备防水功能。

它如何操作

1. 蚊子被二氧化碳, 紫外线光, 热和深颜色吸引。
2. 为提高吸引力, 使用香蕉皮擦拭/放置在电器附近。(插图1)
3. 当蚊子接近捕捉器窗口时, 他们会被风扇吸进收集间隔(插图2) 被捕获的蚊子最终将死于脱水或者饥饿。

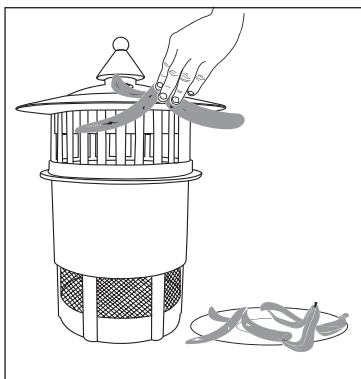

(插图1)

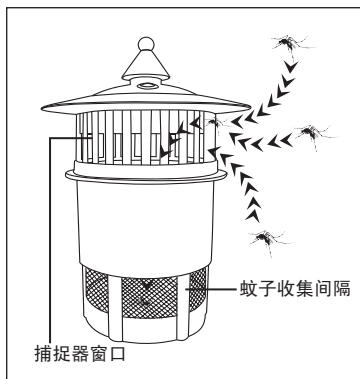

(插图2)

Pengenalan bahagian

- 1 Suis Kuasa
- 2 Pelindung Atas
- 3 Bahagian Tiub UV
- 4 Tiub UV
- 5 Panel Lapisan Dioksida Titanium
- 6 Motor Kipas
- 7 Bahagian Kipas
- 8 Corong Perangkap
- 9 Ruang Pengumpulan Nyamuk

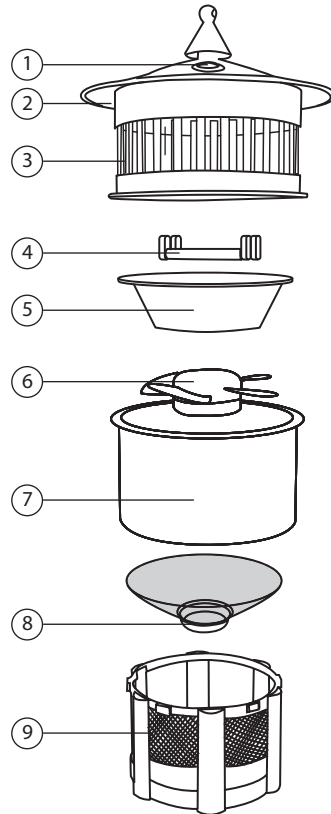

* Gambar adalah untuk ilustrasi sahaja.

Spesifikasi

Model	IK610
Voltan	220-240V~ 50Hz
Kuasa	26W
Keberkesanan Kawasan	30 - 60m ²
Berat Bersih	1.4 kg

* Spesifikasi boleh berubah tanpa sebarang notis terlebih dahulu.

Perhatian, Pembersihan & Penyelenggaraan

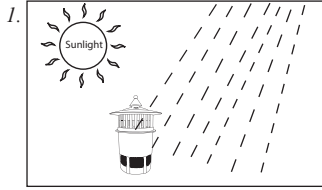

Jangan letakkan unit terdedah secara terus pada matahari dan hujan.

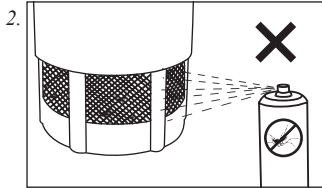

Jangan sembur racun serangga pada unit.

3. Jangan gunakan agen peluntur pembersih pada unit.
4. Sekiranya Khind Penangkap Aedes tidak berfungsi, sila hantar ke pengedar semula atau pusat servis yang berdekatan.
5. Cabut talikod daripada suis bekalan kuasa sebelum melakukan sebarang kerja-kerja penyelenggaraan.

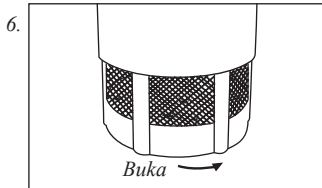

Pusing arah lawan jam bagi membuka ruang pengumpulan nyamuk.

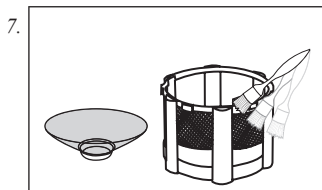

Bersihkan ruang pengumpulan nyamuk setiap minggu dengan menggunakan berus yang disertakan.

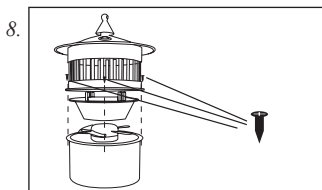

Keluarkan tiga skru bagi mengasingkan kipas dan bahagian tiub UV.

9. Gunakan kain yang lembap bagi membersihkan bilah kipas sekiranya perlu.
10. Tukarkan tiub UV setiap 6 bulan bagi operasi yang optimum.
11. Jangan rendamkan kipas ke dalam air atau sebarang jenis cecair.
12. Perkakas ini bukan untuk digunakan oleh orang (termasuk kanak-kanak) yang kurang upaya fizikal, deria atau kecacatan mental, atau kurang pengalaman dan pengetahuan oleh orang yang bertang gungjawab untuk keselamatan mereka.
Kanak-kanak haruslah diperhatikan untuk memastikan mereka tidak bermain dengan perkakas ini.
13. Jika talikod telah rosak, ia mesti dihanti oleh pengilang, wakil servis atau orang yang berkelayakan untuk mengelakkan sebarang bahaya.

Perhatian, Pembersihan & Penyelenggaraan

14. Perkakas ini mesti dijauhkan dari capaian kanak-kanak.
15. Perkakas ini tidak boleh digunakan di lokasi di mana mungkin berlaku wap mudah terbakar atau debu letupan.
16. Perkakas ini hanya untuk kegunaan dalam rumah sahaja.

Cara-cara penggunaan

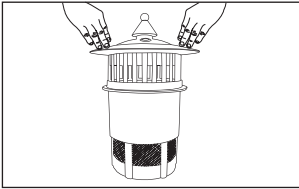
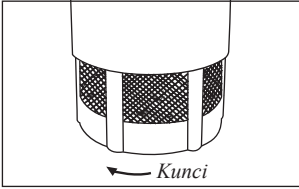
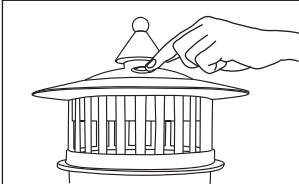
1.  *Letakkan pelindung atas pada unit dan tekan kebawah ke posisinya*
2.  *Kunci dengan baik ruang pengumpulan nyamuk sebaiknya.*
3.  *Hidupkan suis kuasa, dua lampu UV akan menyala dan kipas akan berpusing.*

4. Unit akan termati secara automatik selepas 4jam unit dihidupkan. Untuk menghidupkan semua pemasa, tekan suis kuasa Off dan kemudian On kembali unit.
5. Letakkan ia sejauh 10 kaki dari kedudukan anda, agar anda tidak mengganggu nyamuk dan menarik perhatian nyamuk atau letakkan unit 2 jam sebelum anda menggunakan bilik atau ruang tamu, yang mana sesuai.
6. Matikan segala jenis punca lampu, agar ianya tidak mengganggu keberkesanan lampu UV pada unit.
7. Unit ini direka untuk kegunaan dalam rumah sahaja. Ia bukan kalis air.

Bagaimana ia berfungsi

1. Nyamuk tertarik dengan CO₂, cahaya UV, kepanasan dan warna gelap.
2. Untuk meningkatkan daya tarikan, gunakan kulit pisang letakkan berdekatan dengan unit atau gosokkannya pada badan unit. (Gambarajah 1)
3. Apabila nyamuk berdekatan dengan tetingkap perangkap, ia akan tersedut ke dalam oleh kipas ke bahagian tadahan. (Gambarajah 2) Nyamuk yang terperangkap kebiasaannya akan mati oleh kerana penyahhidratan atau kelaparan.

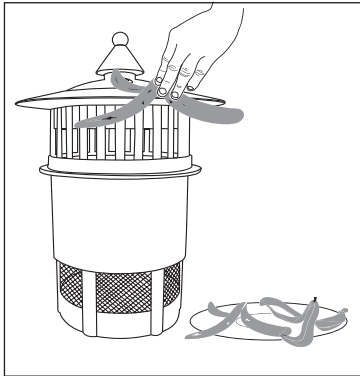

Gambarajah 1

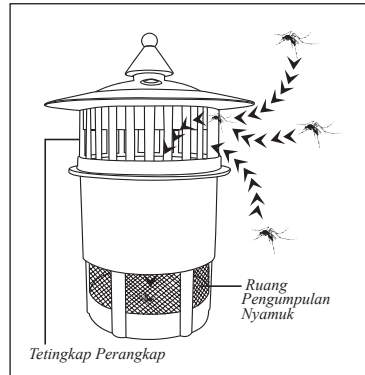

Gambarajah 2

