

Model / 型号 **HD1800**

KHIND

Delivering Happiness



●●●Hair Dryer / 吹风筒 / *Pengering Rambut*

Instruction Manual / 说明指示书 / *Buku Panduan*

Important / 重要 / *Mustahak*

Please read this manual carefully before operating this product. Keep this manual handy for further reference.
请在使用此产品前,详读此说明书。并将之收藏以作日后参考。

Sila baca buku panduan ini dengan teliti sebelum menggunakan produk ini. Simpanlah untuk rujukan masa depan.



This manual is also available online.

Safety Precaution Information

Caution

1. Please read this instruction manual carefully before use.
2. Before connecting the appliance for the first time, check that voltage indicated on the rating label corresponds to the mains voltage in your home.
3. Always unplug the appliance from the power supply before cleaning and when not in use.
4. To prevent risk of electric shock, do not immerse the appliance in water or any other liquids.
5. Do not spray aerosol products when the hair dryer is in operation.
6. Do not use other attachments than those supplied.
7. Never carry or suspend the appliance by the cord.
8. Do not operate after malfunction or cord damage.
9. Do not attempt to repair, adjust or replace parts in the appliance. Repair the malfunctioning appliance in the nearest service center.
10. This appliance is not intended for use by persons (including children) with reduced physical, sensory or mental capabilities, or lack of experience and knowledge, unless they have been given supervision or instruction concerning use of the appliance by a person responsible for their safety.
Children should be supervised to ensure that they do not play with the appliance.
11. If the supply cord is damaged, it must be replaced by the manufacturer, its service agent or similarly qualified persons in order to avoid a hazard.
12. Do not leave the appliance unattended.
13. When the hair dryer is used in a bathroom, unplug it after use since the proximity of water presents a hazard even when the hair dryer is switched off.
14. For additional protection, the installation of a residual current device (RCD) having a rated residual operating current not exceeding 30mA is advisable in the electrical circuit supplying the bathroom. Ask your wiring installer for advice.



Do not use this appliance near bathtubs, showers, basins, or other vessels containing water.

Important Safeguard

Important

1. Keep your hair away from the immediate vicinity of the air filter inlet opening. Keep air inlet filter dust and fluff free.
2. Do not cover air inlet or air outlet otherwise the hair dryer may overheat.

Safety Precaution Information

Care and Cleaning

1. Switch off the appliance, unplug from the power supply and allow it to cool fully.
2. Do not use gasoline, abrasive chemical/cleaning agents for cleaning.
3. Do not immerse the appliance into the water.

Storage

1. Ensure that the hair dryer is completely cool and dry.
2. Do not wrap the cord around the appliance, as this may cause damage. Keep the appliance in a cool, dry place.

Parts Identification

- 1 Concentrator
- 2 Body
- 3 Air Filter Inlet
- 4 Handle
- 5 Foldable Handle
- 6 Speed Switch
- 7 Cool Shot Button
- 8 Power Cord
- 9 Cord Fixer

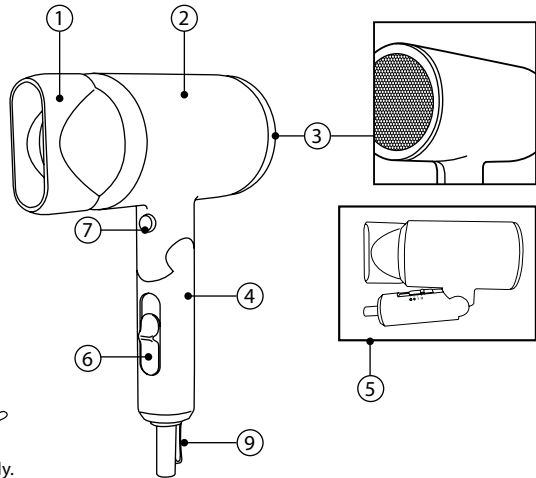

* Picture is for illustration purpose only.

Specifications

Model	HD1800
Voltage	240V~ 50Hz
Power	1800W
Cable Length	1.8 meter
Net Weight	0.5 kg
Product Dimension (LxWxH)	185 x 75 x 135mm (Folded) 185 x 75 x 245mm (Unfolded)

* Specifications are subject to change without prior notice.

Features

1. Off, cool, ~, ~ settings.
2. Overheating protection.

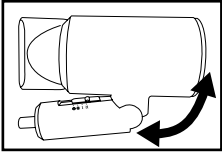
3.  Foldable handle.

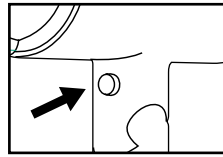

- Cool Shot Button

How to Use

1. Fully unwind the cord.
2. Insert the plug into the power supply.
3. Select desired speed mode using the speed switch.

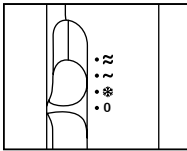

Position "O" : OFF

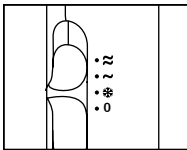

Position "★" : Cool wind, comfortable for drying and styling in summer.

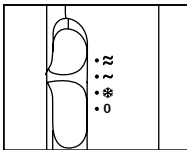

Position "~" : Low power, low temperature for gentle drying and styling.

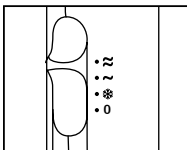

Position "≈" : High power, high temperature for quick drying.

4. It is recommended to allow the appliance to cool down for 5 minutes after every 20 minutes operation.

⚠ 重要事项

注意

1. 使用前请详读此说明书。
2. 连接吹风管至电源前请确保户内电压符合此吹风管的电压。
3. 没有使用及清洗吹风管前需拔出插头。
4. 当电源线损坏时，请送往维修中心，所授权的维修中心或拥有同等技术的人士替换。
5. 吹风管在操作时请不要使用喷雾剂产品。
6. 请不要使用不是厂商提供的配件。
7. 不要用电源线来提起或悬挂吹风管。
8. 吹风管故障或电源线损坏时请不要使用吹风管。
9. 请不要尝试修理，调整或更换吹风管的零件。必须把故障的吹风管送往邻近的维修中心维修。
10. 此电器不适合这些人士使用；小孩，体力弱及感官，精神上有障碍，缺少经验及知识者；除非有人监督或指示如何操作，并负责操作人的安全。
小孩需紧密的监督，此电器严禁被小孩当玩具玩。
11. 当电源线损坏时，请送往维修中心，所授权的维修中心或拥有同等技术的人士替换。
12. 请勿在无人看管的情况下操作此吹风管。
13. 当吹风管在浴室使用时，使用完毕后即刻拔出插头。即使吹风管在关机状态时，但靠近水源的环境都可引发危险事故。
14. 建议安装接地漏电保护插座（低于30mA的RCD）于浴室的电线路内以获得额外保护。
请咨询专业安装人员。



请勿在浴缸，淋浴器，洗脸盆或其它含有水的容器附近使用此电器。

安全措施

重要

1. 将头发远离进风滤口。保持进风口无任何灰尘及毛发。
2. 不要覆盖进风口或出风口否则将导致吹风管过热。

清洗及护理

1. 关闭吹风管，将插头拔出，让其完全冷却。
2. 请勿使用汽油或强烈化学品/清洁剂来清洗污垢。
3. 请勿将此电器浸入水中。

⚠ 重要事项

贮藏

1. 确保吹风筒已经完全冷却及干爽。
2. 不要让电源线包卷着吹风筒以避免损坏。将吹风筒收藏在干燥凉爽的地方。

零件名称

- 1 集中器
- 2 机体
- 3 进风滤口
- 4 把手
- 5 可折叠式把手
- 6 速度开关
- 7 冷风按钮
- 8 电源线
- 9 电源线固定器



* 图片仅供参考。

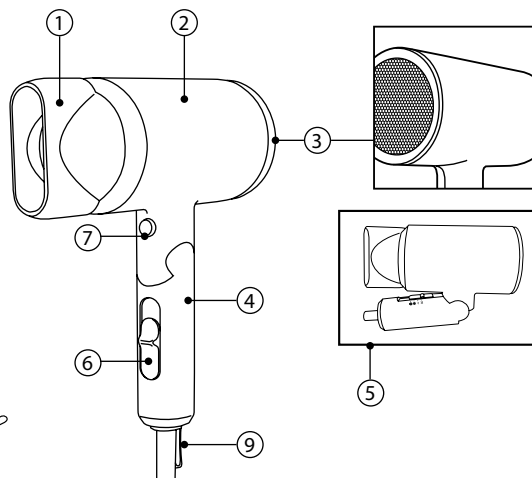

规格

型号	HD1800
电压	240V~ 50Hz
功率	1800W
电线长度	1.8 米
净重	0.5 公斤
产品尺寸(长×宽×高)	185 x 75 x 135毫米 (折叠) 185 x 75 x 245毫米 (未折叠)

*以上规格如有任何更改，恕不另行通知。

特色

1. 关闭冷风,速度 ~, ~ 设定。
2. 过热保护。

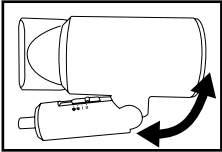
3.  可折叠式把手

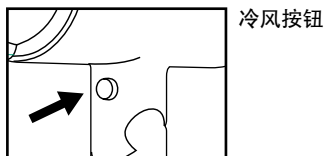

如何使用

1. 将电源线完全松开。
2. 将插头连接至电源。
3. 使用速度开关来选择所需的速度。

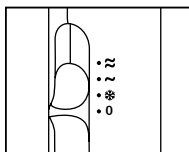

位置“O”：关闭。

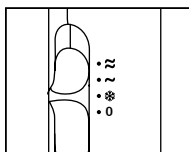

位置“*”：冷风，适合在夏天时吹干及做造型。

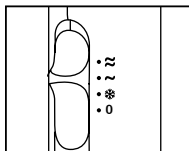

位置“~”：低速，低温用于柔和的吹干及做造型。

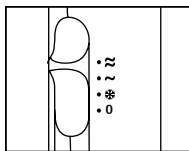

位置“Z”：高速，高温用于快速吹干。

4. 建议在每20分钟操作后，让此电器冷却5分钟。

Perhatian

1. Baca buku panduan sebelum menggunakan peralatan.
2. Sebelum menyambung peralatan buat pertama kali periksa voltan yang tertera pada kedudukan label dengan voltan kuasa dirumah anda.
3. Sentiasa tanggalkan plug peralatan daripada punca kuasa sebelum membersihkan dan apabila tidak digunakan.
4. Untuk mengelakkan risiko daripada renjatan elektrik, jangan rendamkan peralatan ke dalam air atau apa-apa cecair lain.
5. Jangan gunakan penyembur “aerosol” apabila pengering rambut sedang beroperasi.
6. Jangan gunakan peralatan lain selain daripada yang dibekalkan.
7. Jangan sesekali membawa atau menggantung peralatan dengan talikod.
8. Jangan gunakan peralatan sekiranya peralatan rosak atau talikod rosak.
9. Jangan cuba untuk membaiki, mengubah atau menggantikan mana-mana bahagian di dalam peralatan. Baiki peralatan yang rosak di pusat servis yang berdekatan.
10. Perkakas ini bukan untuk digunakan oleh orang (termasuk kanak-kanak) yang kurang upaya fizikal, deria atau kecacatan mental, atau kurang pengalaman dan pengetahuan, melainkan mereka diberi perhatian atau tunjuk ajar berkaitan penggunaan perkakas oleh orang yang bertanggungjawab untuk keselamatan mereka. Kanak-kanak haruslah diperhatikan untuk memastikan mereka tidak bermain dengan perkakas ini.
11. Jika talikod telah rosak, ia mesti diganti oleh pengilang, wakil servis atau orang yang berkecualan untuk mengelakkan sebarang bahaya.
12. Jangan biarkan peralatan tanpa pengawasan.
13. Apabila pengering rambut digunakan dalam bilik mandi, cabut plagnya selepas digunakan kerana iaanya terlalu hampir dengan air dan juga merbahaya walaupun pengering rambut telah dimatikan.
14. Sebagai perlindungan tambahan, adalah dinasihatkan untuk memasang peranti sisa arus yang mempunyai operasi kadar sisa arus yang tidak melebihi 30mA di dalam litar elektrik yang dibekalkan ke bilik mandi. Minta pendapat dari pemasang pendawaian anda.



Jangan gunakan perkakas berdekatan dengan tub mandian, air pancuran, besin atau segala takungan air.

Perlindungan Penting

Penting

1. Jauhi rambut anda dari terlalu dekat dengan ruang masukan penapisan udara. Pastikan masukan ini bebas dari debu dan bulu.
2. Jangan tutup udara masuk dan udara keluar atau sebaliknya, kerana akan menyebabkan pengering rambut terlalu panas.

Maklumat Langkah-Langkah Keselamatan

Penjagaan dan Pembersihan

1. Matikan punca kuasa, tanggalkan plug dari bekalan kuasa dan biarkan peralatan sejuk sepenuhnya.
2. Jangan gunakan minyak gas, bahan kimia / agen pencuci kasar untuk membersihkan perkakas.
3. Jangan rendamkan perkakas ini dalam air.

Penyimpanan

1. Pastikan pengering rambut kering dan sejuk sepenuhnya.
2. Jangan balut talikod pada peralatan, kerana ini akan menyebabkan kerosakkan. Simpan peralatan di tempat yang kering dan sejuk.

Pengenalan Bahagian

- 1 Penumpu
- 2 Badan
- 3 Penapis Udara Masuk
- 4 Pemegang
- 5 Pemegang Boleh Lipat
- 6 Suis Pilihan Kelajuan
- 7 Butang Ledakan Sejuk
- 8 Talikod Kuasa
- 9 Pemasangan Wayar Kod

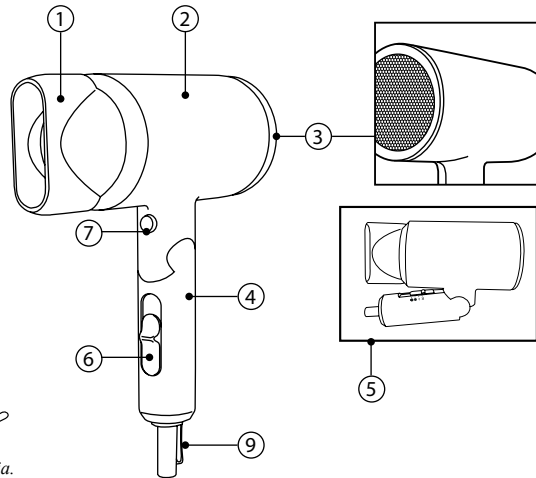

* Gambar adalah untuk ilustrasi sahaja.

Spesifikasi

Model	HD1800
Voltan	240V~ 50Hz
Kuasa	1800W
Panjang Talikod	1.8 meter
Berat Bersih	0.5 kg
Dimensi Produk (LxWxH)	185 x 75 x 135mm (dilipat) 185 x 75 x 245mm (tidak dilipat)

* Spesifikasi boleh berubah tanpa sebarang notis terlebih dahulu.

Ciri-ciri

1. Mempunyai pilihan Tetapan "Off", sejuk, kelajuan ~ dan ≈.
2. Perlindungan Terlalu Panas.
- 3.

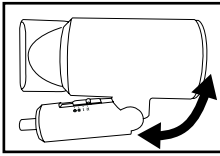

Pegang boleh lipat

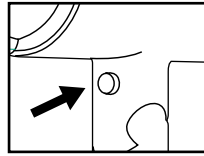

Butang ledakan sejuk

Cara-cara Penggunaan

1. Keluarkan sepenuhnya talikod dari gulungan.
2. Masukkan plug ke punca kuasa.
3. Pilih mod kelajuan dengan menggunakan suis kelajuan.

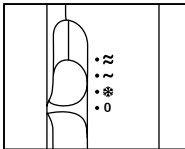

Kedudukan "O" : OFF

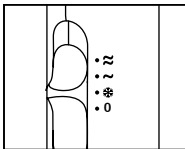

Kedudukan " * " : Angin sejuk, sesuai untuk pengeringan dan pengayaan pada musim panas.

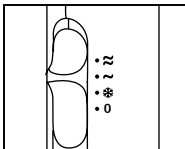

Kedudukan " ~ " : Kuasa rendah, suhu rendah untuk pengeringan dan pengayaan yang lembut.

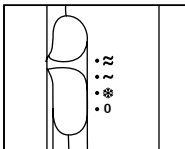

Kedudukan " ≈ " : Kuasa tinggi, suhu tinggi untuk mempercepatkan pengeringan.

4. Adalah disyorkan untuk biarkan perkakas sejuk selama 5 minit selepas 20 minit penggunaan.

